



БУТИС

Научно-производственное
предприятие

Радиочастотные фильтры
и ПАВ фильтры

Тел: (495)411-96-08

Факс: (495)411-96-09

121357, г. Москва
ул. Верейская д.29

E-mail: butis.m@ru.net

Web: www.butis-m.ru

Фильтр на ПАВ - Частота 740 МГц

Название: Фильтр на ПАВ 740 МГц, полоса пропускания 12 МГц

Корпус: SMD 1,4x1,1x0,6 мм

1. Основные технические параметры фильтра :

Параметр	Ед.	Мин.	Тип.	Макс.
Центральная частота (Fo)	МГц		740	
Вносимое затухание в полосе Fo +/-6 МГц	дБ		1,7	2,5
Ширина полосы пропускания по уровню -1,0 дБ	МГц		12	
Неравномерность затухания в полосе Fo +/-6 МГц	дБ		0,5	1,5
КСВ в полосе Fo +/-6 МГц			1,9	2,3
Гарантированное затухание				
1 МГц ~ 698 МГц	дБ	45	57	
698 МГц ~ 716 МГц	дБ	35	49	
716 МГц ~ 722 МГц	дБ	5	9	
722 МГц ~ 725 МГц	дБ	3	7	
725 МГц ~ 731 МГц	дБ	1	2	
776 МГц ~ 806 МГц	дБ	30	38	
806 МГц ~ 849 МГц	дБ	45	58	
849 МГц ~ 2300 МГц	дБ	40	50	
2300 МГц ~ 2400 МГц	дБ	40	49	
2400 МГц ~ 2690 МГц	дБ	40	47	
2690 МГц ~ 6000 МГц	дБ	30	36	
6000 МГц ~ 8500 МГц	дБ	45	33	

- Максимальный уровень входного непрерывного сигнала 15 дБм
- Максимальный уровень постоянного напряжения 0 В
- Сопротивление генератора 50 ± 5 Ом
- Сопротивление нагрузки балансное 100 ± 5 Ом
- Диапазон рабочих температур: $-30^{\circ}\text{C} \dots +85^{\circ}\text{C}$
- Согласование не требуется



БУТИС

Научно-производственное
предприятие

Радиочастотные фильтры
и ПАВ фильтры

Тел: (495)411-96-08

Факс: (495)411-96-09

121357, г. Москва
ул. Верейская д.29

E-mail: butis.m@ru.net

Web: www.butis-m.ru

2. Габариты и маркировка фильтра:

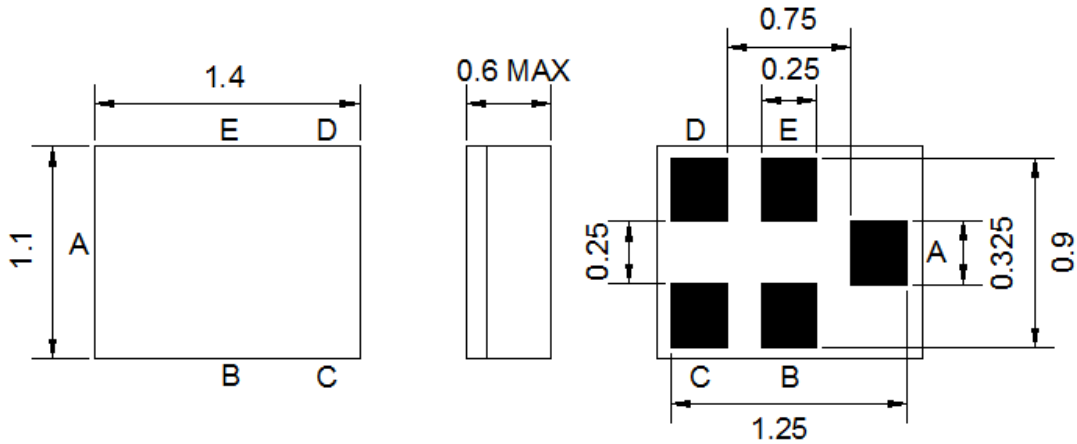

3. Схема сборки:

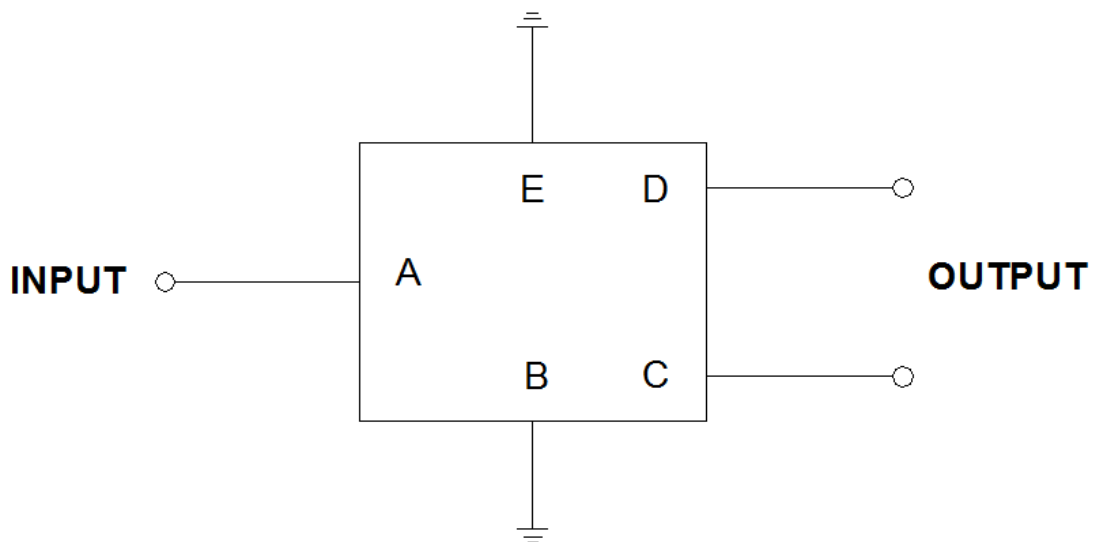

A – Вход

C, D – Балансный выход

B, E – Земля



БУТИС

Научно-производственное
предприятие

Радиочастотные фильтры
и ПАВ фильтры

Тел: (495)411-96-08

Факс: (495)411-96-09

121357, г. Москва
ул. Верейская д.29

E-mail: butis.m@ru.net

Web: www.butis-m.ru

4. Экспериментальные частотные характеристики фильтра :

$|S_{21}|$, дБ

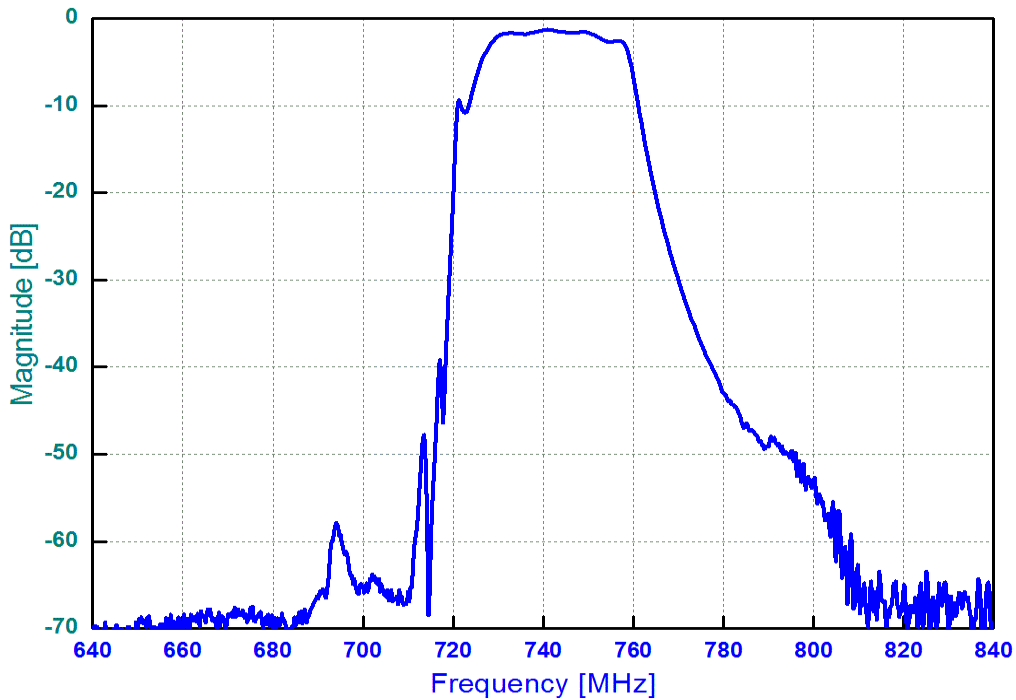

$|S_{21}|$, дБ (0,03 МГц~ 8500 МГц)

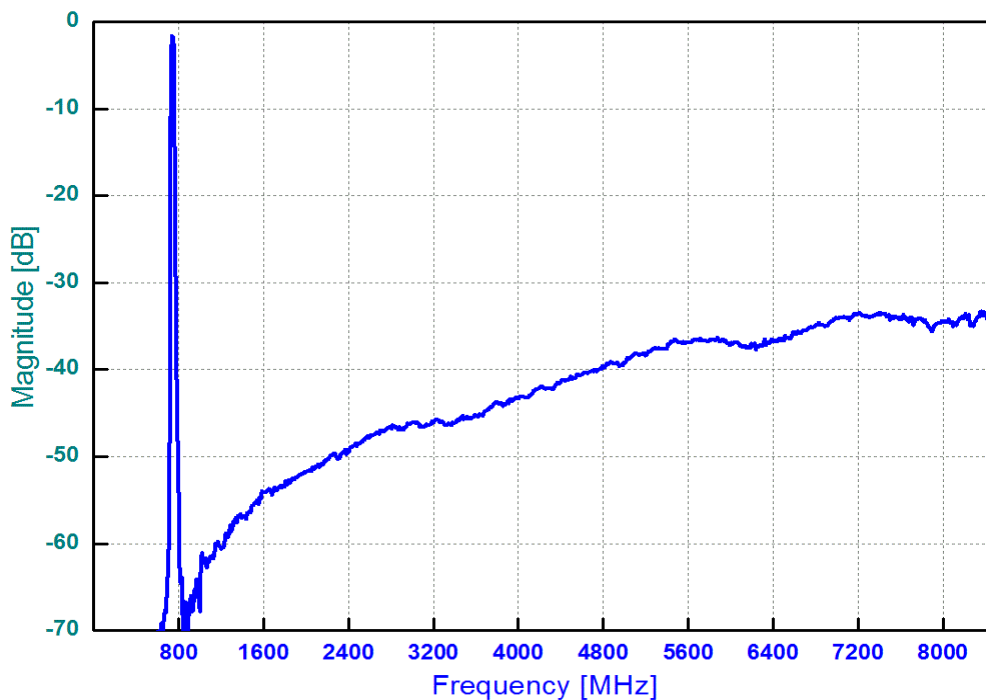



БУТИС

Научно-производственное
предприятие

Радиочастотные фильтры
и ПАВ фильтры

Тел: (495)411-96-08

Факс: (495)411-96-09

121357, г. Москва
ул. Верейская д.29

E-mail: butis.m@ru.net

Web: www.butis-m.ru

Диаграмма Смита S11

S11



Диаграмма Смита S22

S22



КСВ S11

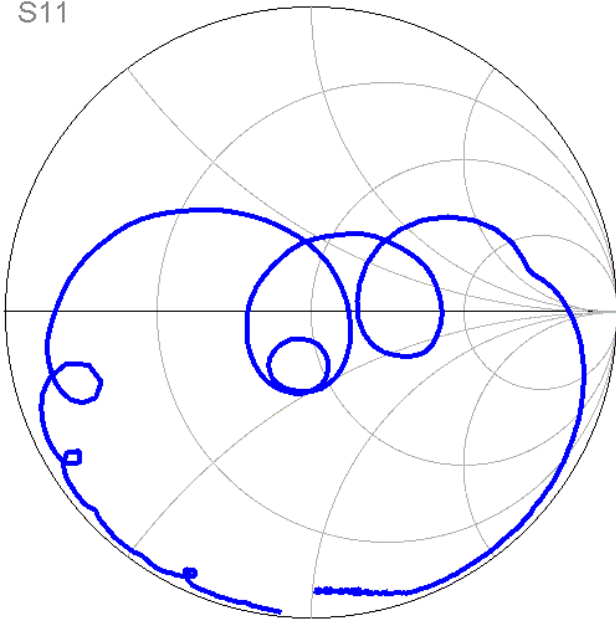
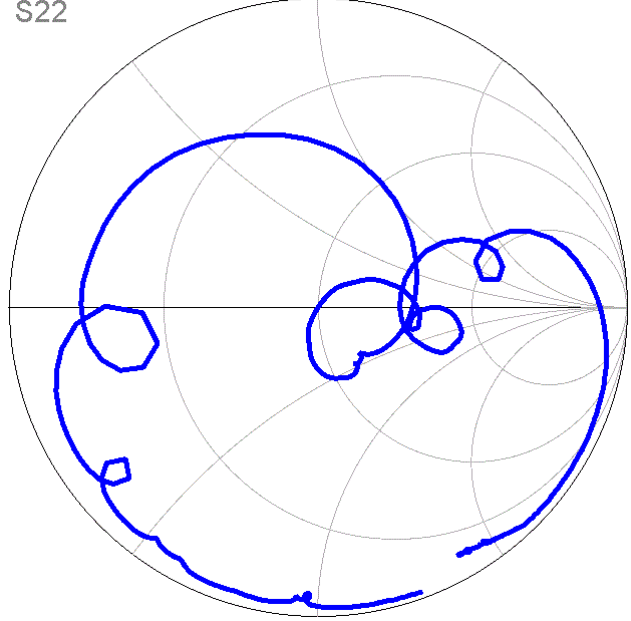
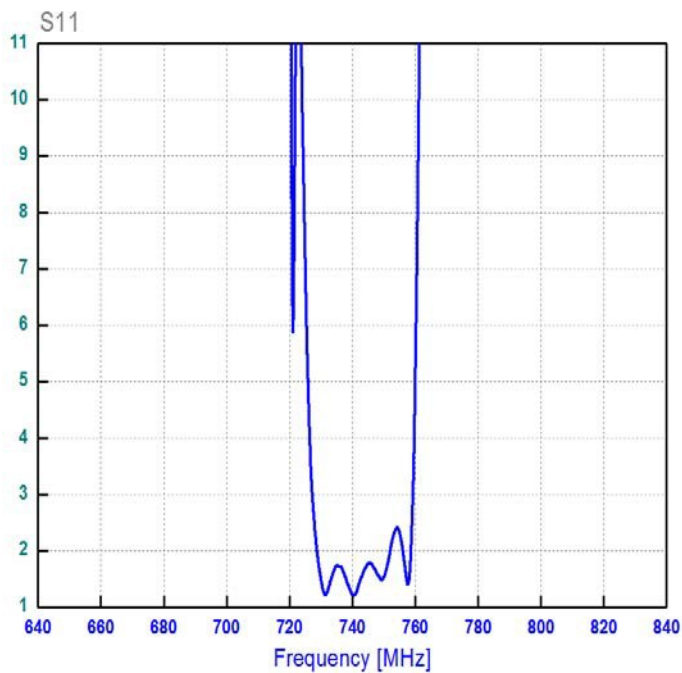

КСВ S22

