



БУТИС

Научно-производственное
предприятие

Радиочастотные фильтры
и ПАВ фильтры

Тел: (495)411-96-08

Факс: (495)411-96-09

121357, г. Москва
ул. Верейская д.29

Е-mail: butis.m@ru.net

Web: www.butis-m.ru

Фильтр на ПАВ - Частота 1575,42 МГц

Название: Фильтр на ПАВ 1575,42 МГц, полоса пропускания 2 МГц

Обозначение: FP-1575B2-25

Корпус: SMD 1,1x0,9x065 мм

1. Основные технические параметры фильтра FP-1575B2-25:

Параметр	Ед.	Мин.	Тип.	Макс.
Центральная частота (F ₀)	МГц		1575,42	
Вносимое затухание от 1574,42-1576,42 МГц	дБ		0,75	1,2
Ширина полосы пропускания	МГц		2	
Неравномерность АЧХ от 1574,42-1576,42 МГц	дБ		0,02	0,5
КСВ от 1574,42-1576,42 МГц			1,4	1,8
Затухание в полосах задерживания	дБ	32	43	

- Максимальный уровень входного непрерывного сигнала 10 дБм
- Максимальный уровень постоянного напряжения 7,5 В
- Сопротивление нагрузки и генератора 50 ± 5 Ом
- Согласование не требуется
- Диапазон рабочих температур: -30°C ... +85°C



2. Габариты и маркировка фильтра FP-1575B2-25:

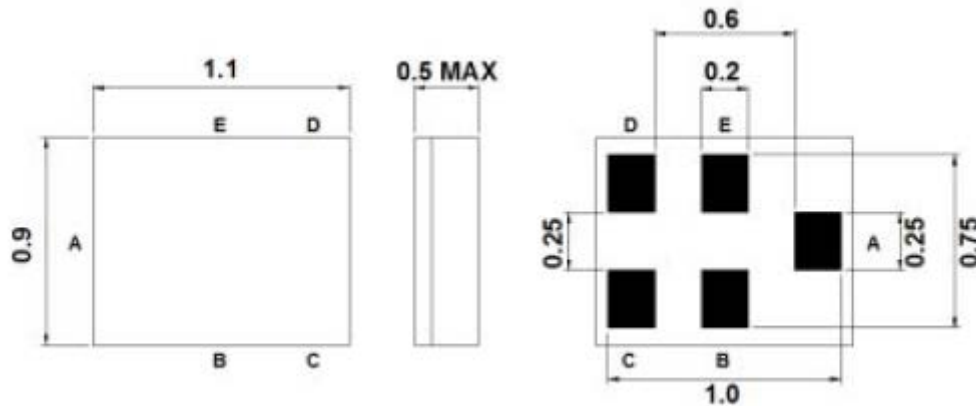

3. Схема сборки:

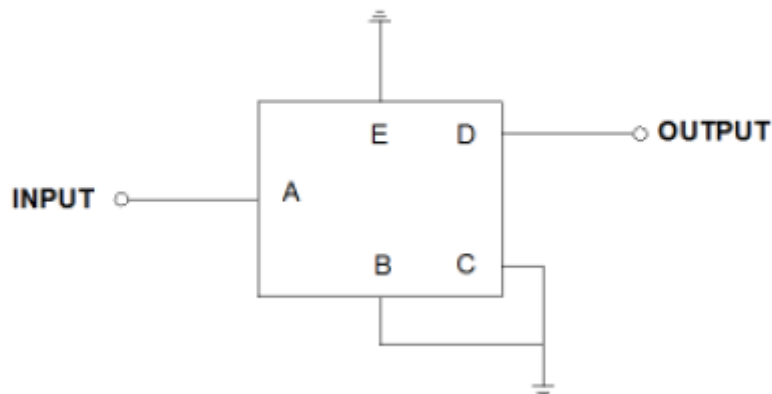

A – вход

D – выход

B, C, E - земля



4. Экспериментальные частотные характеристики фильтра FP-1575B2-25: $|S_{21}|$, дБ

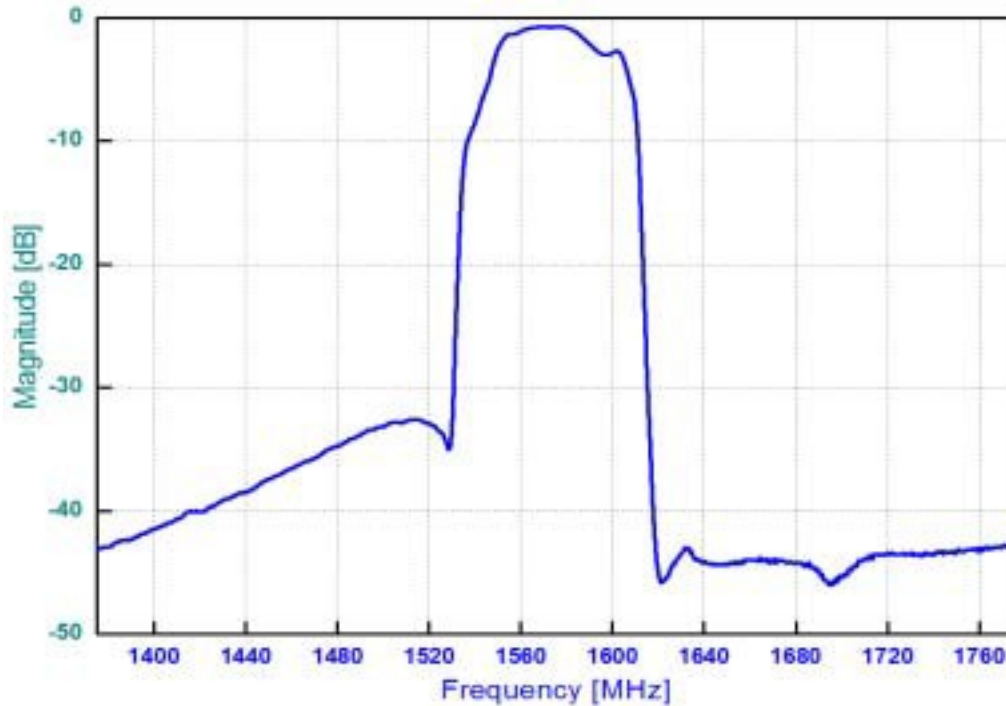

S21 response: (span 3GHz)

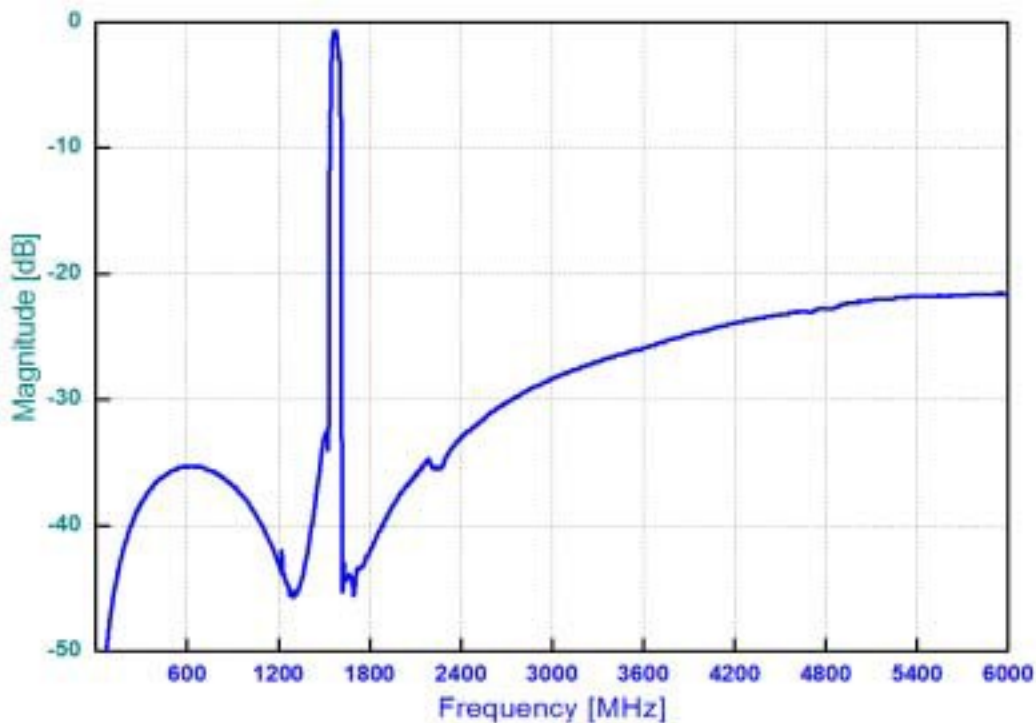



БУТИС

Научно-производственное
предприятие

Радиочастотные фильтры
и ПАВ фильтры

Тел: (495)411-96-08

Факс: (495)411-96-09

121357, г. Москва
ул. Верейская д.29

E-mail: butis.m@ru.net

Web: www.butis-m.ru

КСВ S11

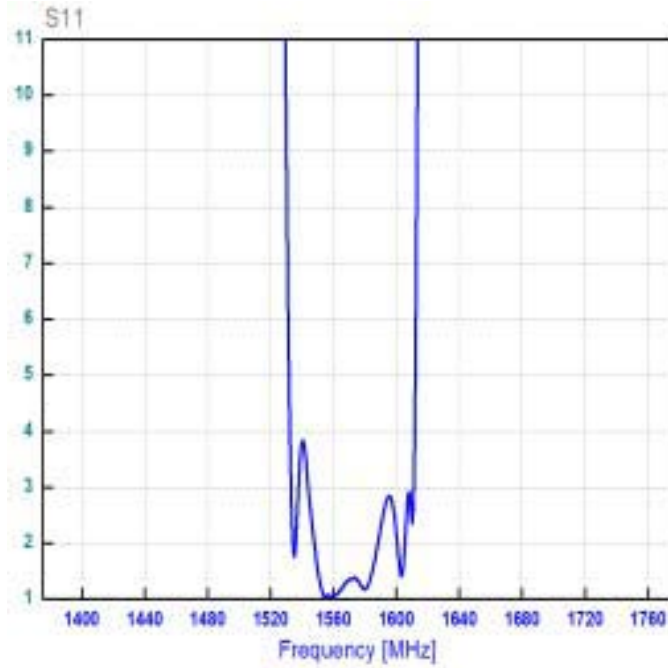

КСВ S22



Диаграмма Смита S11



Диаграмма Смита S22

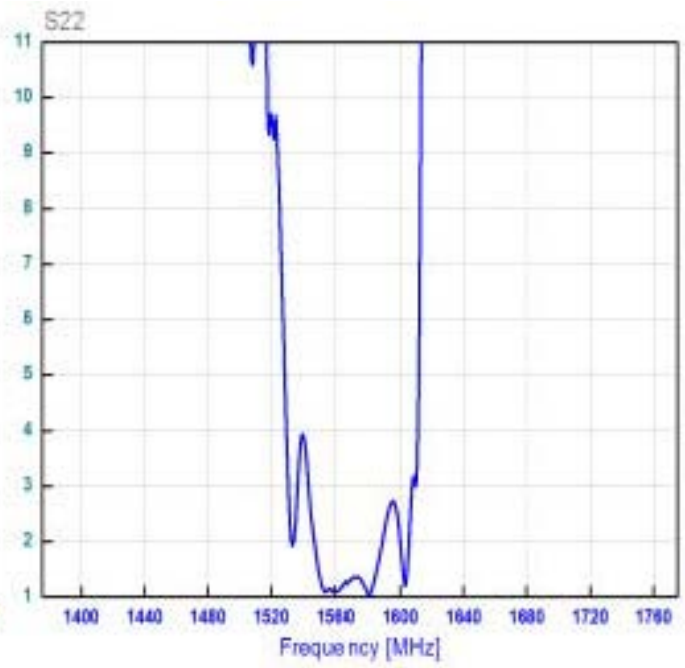
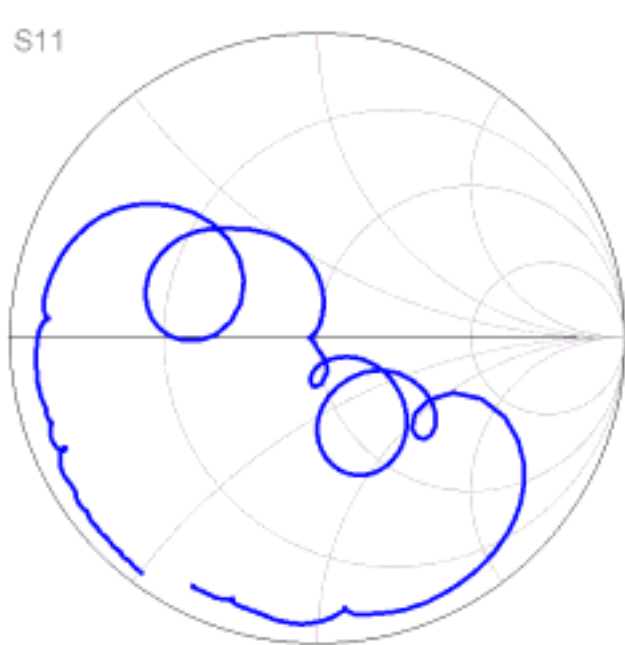